

NAVEE Electric Scooter

UK Посібник користувача

SPU: V40i Pro/V50i Pro



1. Інструкція з техніки безпеки

ВАЖЛИВО! Уважно прочитайте інструкцію перед використанням виробу та збережіть її для подальшого використання. Детальний електронний посібник дивиться на сайті www.naveetech.com.

- Цей прилад не призначений для використання особами (включаючи дітей) з обмеженими фізичними, сенсорними або розумовими здібностями, а також з недостатнім досвідом та знаннями, якщо вони не отримали нагляду чи інструктажу щодо використання приладу від особи, відповідальної за їхню безпеку.

Необхідно слідкувати, щоб діти не гралися з пристроєм.

- Даний прилад призначений для користувачів віком від 8 років та осіб з обмеженими фізичними, сенсорними або розумовими здібностями або з недостатнім досвідом та знаннями, якщо вони отримали нагляд чи інструктаж щодо безпечного використання приладу та розуміють пов'язані з цим небезпеки.

Діти не повинні грати із приладом. Чищення та обслуговування приладу не повинні проводитись дітьми без нагляду.

- Прилад повинен використовуватися лише з блоком живлення, що входить до комплекту приладу.
- Перед катанням завжди одягайте шоломи, накладки на руки/зап'ястя, наколінники, ліктьові щитки та інші засоби захисту.
- Скутер повинен використовуватися лише однією людиною. Обов'язково завжди носити взуття. Не відволікайтесь під час використання транспортного засобу.

Ця продукція призначена лише для особистого катання, будь ласка, не використовуйте її для акробатичних виступів тощо.

- Даний продукт рекомендований для користувачів старше 16 та молодше 50 років. До осіб, які не підходять для пересування на даному засобі, належать: (1) особи в стані алкогольного або наркотичного сп'яніння; (2) особи, які не здатні займатися напруженою фізичною діяльністю за станом здоров'я або фізичним станом; (3) особи, які не здатні тримати рівновагу або не здатні тримати рівновагу через порушення рухових навичок; (4) особи, чия вага перевищує допустиму; (5) вагітні жінки; (6) особи, які страждають на порушення зору та/або слуху.
- При використанні даного засобу дотримуйтесь місцевих законів та правил. Не катайтесь там, де це заборонено місцевими законами.
- При пересуванні в країнах і регіонах, де немає відповідних національних стандартів та правил для електричних скутерів, будь ласка, суворо дотримуйтесь вимог безпеки для водіїв, наведених у цьому посібнику з експлуатації. Brightway Innovation Intelligent Technology (Suzhou) Co., Ltd. не несе прямої відповідальності, а також солідарної відповідальності за всі майнові, особисті втрати, нещасні випадки, судові суперечки та інші несприятливі події, що викликають конфлікт інтересів, спричинені порушенням інструкції з експлуатації.
- Не слід пересуватися транспортними смугами або у житлових зонах, де дозволено рух як транспортних

- засобів, так і пішоходів. Під час пересування через місця, передбачені пріорітетно для пешеходів, наприклад пішохідний перехід, будь ласка, зійдіть, щоб пройти разом зі скутером.
- Не вибирайте для першої поїздки місця, де можуть з'явитися діти, пішоходи, домашні тварини, автомобілі, велосипеди чи інші перешкоди та потенційні небезпеки.
- Необхідна підготовка до використання цього виробу охоплює: забезпечення правильного регулювання рульового керування, правильне затягування і відсутність пошкоджені усіх приєднаних аксесуарів (наприклад, системи складання), а також справний стан гальм і коліс.
- Перед кожною поїздкою здійснюйте базовий огляд електроскутера. У разі виявлення ненормальних умов, таких як незакріплені деталі, позначка низького рівню батареї, спущені шини або надмірне зношування шин, дивні звуки, несправності та інші ненормальні умови, негайно припиніть пересування та зверніться за професійною допомогою.
- Необхідна підготовка до використання цього виробу охоплює: забезпечення правильного регулювання рульового керування, правильне затягування і відсутність пошкоджені усіх приєднаних аксесуарів (наприклад, системи складання), а також справний стан гальм і коліс.
- Для безпечної їзди ви повинні мати чіткий огляд попереду, а також бути добре видимим для інших.
- Не катайтеся в погану погоду, за погані видимості або після інтенсивних фізичних навантажень.
- Під час їзди в темний час доби вмикайте фари та знижуйте швидкість.
- Перед тим як залишити самокат, переконайтеся, що його відкидна підніжка встановлена на рівній поверхні, а самокат досить стійкий, щоб стояти самостійно.
- Цей електроскутер є пристроєм для відпочинку. Однак при в'їзді у громадський місце він буде розглядатися як засіб пересування і наражатися на можливі ризики безпеки, характерні для всіх засобів пересування. З метою максимального захисту вас та оточуючих людей пересувайтесь в суворій відповідності до інструкції, наведених у цьому посібнику.
- Користувач повинен перевірити межі використання відповідно до місцевих правил. Пересувайтесь на скутері дорогами або ділянками, дозволеними місцевими правилами та законами, та паркуйте його у дозволених місцях. Якщо місцеві правила та закони містять інші положення щодо максимальної швидкості, вони матимуть переважну силу. Будь ласка, поважайте та дотримуйтесь правил дорожньої безпеки та правил користування транспортним засобом.
- Шануйте право пішоходів на прохід. Намагайтеся не лякати їх під час руху, особливо дітей. Якщо ви їдете ззаду пішоходів, подайте попереджувальний сигнал за допомогою дзвінка та пригальмуйте скутер, щоб проїхати ліворуч від них, і тримайтеся правіше на низькій швидкості, проїжджаючи повз них (передбачено для країн, де транспортні засоби рухаються праворуч). Під час пересування повз пішоходів тримайте мінімальну швидкість або зійдіть з транспортного засобу.
- У будь-якому випадку, розраховуйте свою траєкторію та швидкість, дотримуючись правил дорожнього руху, правил тротуару та найбільш уразливих місць. Повідомляйте про свою присутність при наближенні до пішохода або велосипедиста, якщо вони не бачать або не чуять вас. Перетинайте переходи під час ходьби. Перетинайте переходи під час ходьби. Уникайте місць з інтенсивним рухом або переповненими людьми.
- Пересування з високою швидкістю або зі швидкістю, що не відповідає ситуації (погані погодні умови, поганий стан поверхні тощо), може призвести до втрати стійкості або втрати контролю. З метою зниження ризиків, необхідно дотримуватися всіх правил передбачених даним посібником. Будьте обережні при монтажі та.
- демонтажі виробу, він може впасти та нанести травму.
- Пересування у міській зоні передбачає перетинання багатьох перешкод, таких, наприклад, як бордюри чи сходи. Рекомендується уникати перестрибування перешкод. Важливо передбачати та адаптувати свою

- траєкторію та швидкість до швидкості пішохода, перш ніж перетинати ці перешкоди. Також рекомендується сходити до транспортного засобу, якщо ці перешкоди стають небезпечними через їх форму, висоту або слизьку поверхню.
- Не передавайте скутер у користування особам, які не знають правил експлуатації. Перш ніж передати електроскутер іншим особам, переконайтеся, що потенційний користувач прочитав цей посібник з експлуатації, переглянув навчальний відеоролик та зрозумів основні правила експлуатації. Нагадуйте користувачу про необхідність коректного застосування захисних засобів з метою забезпечення їх безпеки.
- Зв'яжіться з продавцем для отримання інформації про відповідні навчальні організації.
- У будь-якому випадку, бережіть себе та оточуючих.
- Будь-який вантаж, прикріплений до керма, вплине на стійкість транспортного засобу.
- Не торкайтеся гальмівної системи, це може призвести до травм через гострі краї. При використанні гальмо може нагрітись. Не торкайтеся його після використання.
- А-зважений рівень звукового тиску становить менше 70 дБ(А).
- Для покращення якості руху рекомендується регулярно проводити технічне обслуговування виробу.
- Усувайте всі загострені краї, які виникли в результаті використання.
- Забороняється використовувати аксесуари та будь-які додаткові елементи, не схвалені виробником.
- Регулярне технічне обслуговування транспортного засобу є одним із факторів безпеки.
- Самозатягувальні гайки, а також інші самозатягувальні кріпильні елементи можуть втратити свою ефективність, що може призвести до необхідності їх повторного затягування.
- Регулярно перевіряйте затягування різних болтових елементів, зокрема осей коліс, системи складання, кермового керування та гальмівного валу.
- Не змінюйте та не трансформуйте транспортний засіб, включаючи рульову трубу та втулку, шток, механізм складання та заднє гальмо.
- Не вносьте жодних змін, не зазначених в інструкції.
- Переконайтеся, що скутер вимкнений під час транспортування, та по можливості зберігайте його в оригінальній упаковці.
- Щоб уникнути випадкових травм, таких як ураження електричним струмом та пожежа, спричинені неправильним використанням, будь ласка, уважно прочитайте інструкцію перед використанням та збережіть її належним чином для подальшого використання.
- Будь ласка, використовуйте цей виріб відповідно до інструкцій, наведених у посібнику користувача. Користувачі несуть відповідальність за будь-які збитки або збитки, які виникли внаслідок неправильного використання цього виробу.
- Вимикайте самокат або переводьте його в певний неробочий режим під час заряджання.
- Не заряджайте пристрій, якщо порт заряджання або кабель заряджання вологі. Перед заряджанням уважно прочитайте цей посібник.
- Не заряджайте скутер при температурі навколишнього середовища вище 40°C або нижче 0°C.
- Будь дотримуйтесь безпечної дистанції, коли самокат рухається по рівній/безухильній поверхні, у вологу погоду необхідна більша безпечна дистанція.
- Для цього виробу неможливе регулювання поглинання ударів (якщо це можливо).

- Пристрій не призначений для використання на висоті понад 2000 метрів над рівнем моря.
- При обслуговуванні та заміні деталей слід відключати апарат від електропостачання.
- Зовнішній гнучкий кабель або шнур цього трансформатора (зарядного пристрою) не підлягає заміні; якщо шнур пошкоджено, трансформатор (зарядний пристрій) підлягає утилізації.
- Якщо зовнішній гнучкий кабель або шнур цього трансформатора пошкоджено, щоб уникнути небезпеки, його має бути замінено виробником, його сервісним агентом або фахівцем з аналогічною кваліфікацією.
- Якщо шнур живлення пошкоджено, щоб уникнути небезпеки, його заміна має проводитися виробником, його сервісним агентом або фахівцями з аналогічною кваліфікацією.
- Цей виріб містить акумулятори, які можуть бути замінені тільки кваліфікованим технічним персоналом або фахівцями післяпродажного обслуговування.
- Цей прилад містить акумулятори, заміна яких може проводитися тільки кваліфікованим персоналом.

ПОПЕРЕДЖЕННЯ: Для заряджання акумулятора використовуйте лише знімний блок живлення, який постачається з цим пристроєм. Не використовуйте зарядний пристрій будь-якого іншого виробу. Під час заряджання тримайтеся на безпечній відстані від горючих матеріалів.

ПОПЕРЕДЖЕННЯ: Не використовуйте акумулятор або зарядний пристрій сторонніх виробників. Використовуйте лише блок живлення LI-0554200130NA.

УВАГА! З метою уникнення задусення тримайте пластикову кришку подалі від дітей.

УВАГА! Не використовуйте прилад поблизу джерела води.

УВАГА! У разі пошкодження даного продукту слід припинити його використання

УВАГА! Як і будь-який механічний компонент, даний засіб пересування є об'єктом високих навантажень і зносу. Різні матеріали та компоненти можуть по-різному реагувати на знос чи втому. Якщо очікуваний термін служби будь-якого компонента перевищено, він може раптово зламатися, що може призвести до травм користувача. Тріщини, подряпини та зміна кольору в місцях, схильних до високих

навантажень, вказують на те, що термін служби компонента перевищений, тому зверніться до авторизованого центру або спеціалізованого ремонтного центру.

 знімна частина блоку живлення

Інструкції з охорони навколишнього середовища

Скутер містить літій-іонний акумулятор, що перезаряджається, і неправильна утилізація цих акумуляторів завдасть шкоди навколишньому середовищу. Виконайте такі дії, щоб витягнути батареї перед утилізацією скутера, та утилізуйте їх належним чином:

1. Перед зняттям акумулятора вимкніть живлення і повністю розрядіть його. Потім зніміть підножку і відкрутіть кріпильні болти між педаллю і рамою, щоб відкрити педаль.
2. Від'єднайте роз'єм батареї та вийміть батареї. З метою уникнення ризику травм намагайтеся не пошкодити корпус батарей. Не використовуйте акумулятор, якщо він пошкоджений, має дивний запах, виділяє дим або перегрівається. Тримайте акумулятор, що протікає, подалі від інших предметів.
3. Викиньте зняті батареї у професійному пункті утилізації.

Щоб знайти кваліфіковану сервісну майстерню, зв'яжіться з нами за адресою service@navee.tech / www.naveetech.com

2. Комплект постачання

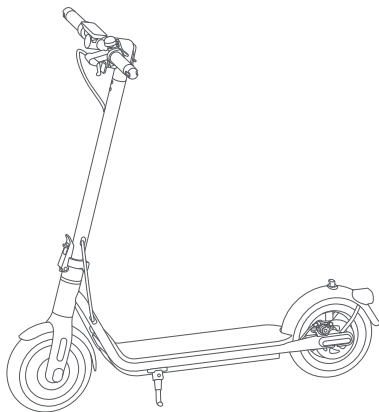

Електричний самокат



важлива інформація



QSG

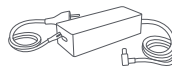

Зарядний пристрій



Торцевий ключ

Електричний самокат

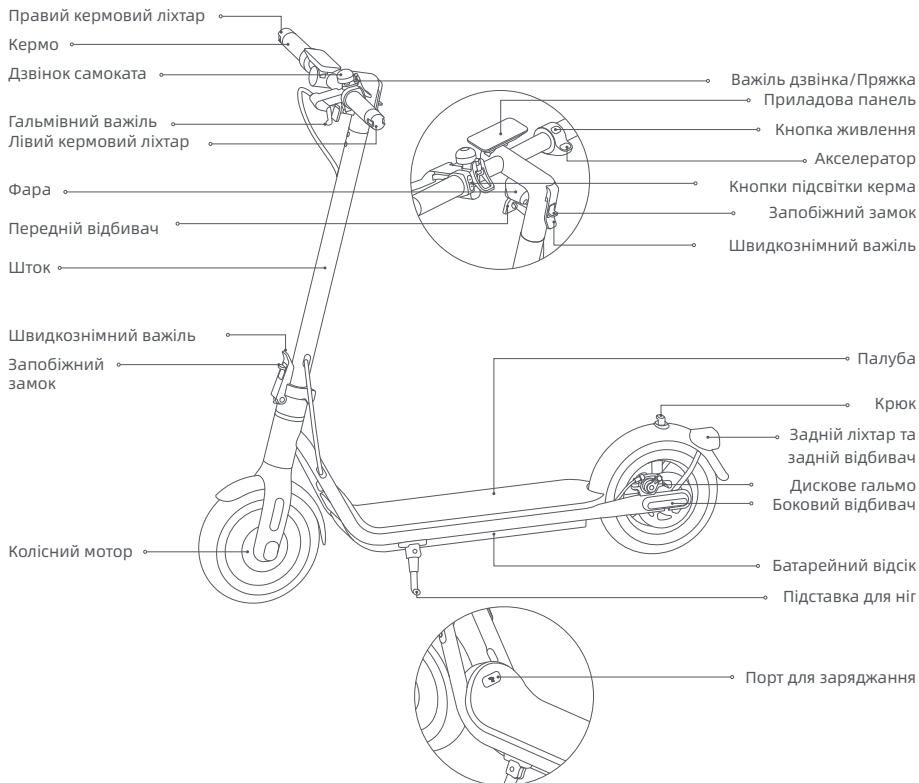

Ілюстрації в цьому посібнику наведені тільки для довідки, фактичний зовнішній вигляд залежить від реального виробу.

3. Опис продукції

Приладова панель

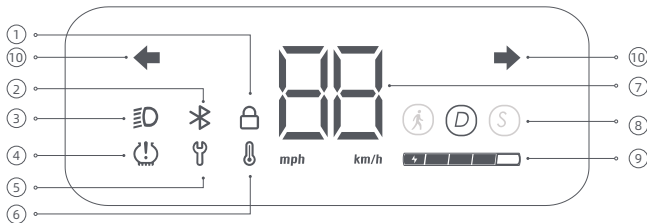



- ① **Замок:** Коли піктограма світиться, це означає, що самокат заблокований. Ви можете заблокувати/розблокувати самокат за допомогою додатка NAVEE.
 - ② **Bluetooth:** Значок Bluetooth завжди увімкнена, що свідчить про успішне підключення самоката до мобільного пристрою.
 - ③ **Фара:** Коли скутер увімкнений, натисніть кнопку живлення, щоб увімкнути/вимкнути фари і задній ліхтар. Крім того, можна увімкнути функцію автоматичного визначення освітленості через додаток. Під час руху фари та задні ліхтарі вмикатимуться/вимкнатимуться автоматично залежно від яркості навколишнього освітлення. Примітка: після активації функції автоматичного визначення освітленості, якщо вручну увімкнути або вимкнути фари, ця функція тимчасово вимкнеться. Для набуття змінюючої чинності необхідно перезапустити електроскутер.
 - ④ **Підкачка:** через додаток NAVEE можна налаштувати нагадування про необхідність обслуговування шин. Якщо горить значок підкачки, це означає, що настав час провести технічне обслуговування шин. Якщо горить значок підкачки, це означає, що настав час провести технічне обслуговування шин. Якщо горить значок підкачки, це означає, що настав час провести технічне обслуговування шин.
- Поради: Після технічного обслуговування дотримуйтесь інструкцій у мобільному додатку або одночасно натисніть клавішу гальма та живлення, щоб вимкнути нагадування про накачування на приладовій панелі.
- ⑤ **Повідомлення про помилку:** Якщо на дисплеї засвітився червоний значок гайкового ключа, це означає, що у роботі самоката виникла помилка.
 - ⑥ **Попередження про температуру:** Якщо температура акумулятора занадто підвищиться або знизиться, засвітиться значок термометра. Самокат можна знов використовувати або заряджати, тільки після того, як температура батареї повернеться до нормального робочого діапазону.
 - ⑦ **Спідометр:** Відображає поточну швидкість під час роботи самоката. У разі виникнення поломки відображає код помилки. Під час зарядження самоката відображає поточний рівень заряду батареї.
 - ⑧ **Режими руху:** прогулянковий режим, максимальна швидкість становить 6 км/год, коли цей режим увімкнено, задній ліхтар буде блиматиме червоним. означає стандартний режим. - спортивний режим.
 - ⑨ **Рівень заряду батареї:** Рівень заряду батареї відображається 5 смужками, кожна з яких відображає приблизно 20% від повного заряду.

⑩ Індикація кермового керування: коли самокат увімкнено, натисніть ліву або праву кнопку кермового керування, тоді відповідний ліхтар кермового керування та індикатор на панелі керування почнуть блимати. При цьому зумер відповідатиме з тією самою частотою. Натисніть кнопку ще раз, щоб вимкнути ліхтар кермового керування.

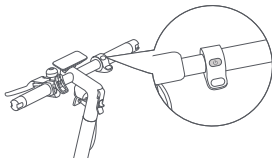
Кнопка живлення



Кнопка живлення: Натисніть кнопку , щоб увімкнути самокат, та протягом 2-3 секунд утримуйте кнопку , щоб вимкнути. Якщо самокат увімкнено, натисніть один раз, щоб увімкнути/вимкнути фари та задній ліхтар, натисніть двічі, щоб змінити режим руху.

Примітка: Самокат автоматично вимкнеться, коли перейде в режим очікування більше ніж 10 хвилин. Режим очікування означає, що самокат заряджається або не заблокований, коли він увімкнений і не працює.

4. Збірка

1. Встановіть вертикальну колонку у повністю вертикальне положення, підніміть запобіжник і щільно вставте складаний ключ всередину. Потім відкрийте підставку.

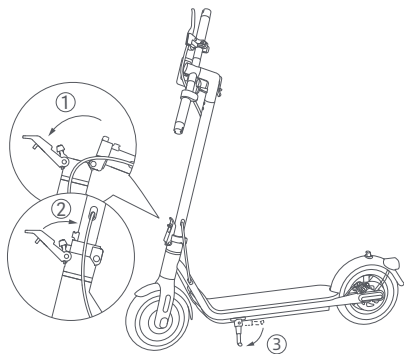

2. Натисніть на запобіжник і витягніть важіль швидкого зняття. Потім поверніть кермо на 90° проти годинникової стрілки і натисніть на важіль швидкого зняття всередину.

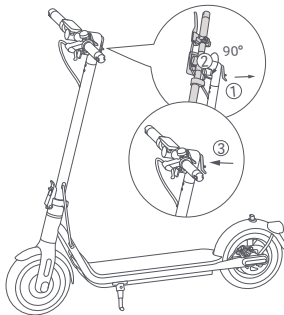

5. Зарядження

Самокат повністю заряджений, коли світлодіодний індикатор на зарядному пристрої із червоного стає зеленим.

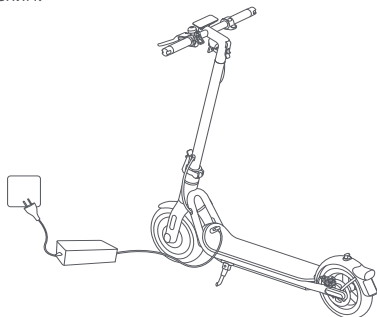

1. Відкрийте кришку зарядного порту.



2. Вставте зарядний пристрій у порт для зарядження.

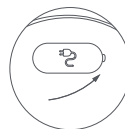

3. Після зарядки витягніть штекер і щільно закрийте кришку зарядного порту.

УВАГА!

- Щоб уникнути можливих пошкоджень або спалаху, використовуйте лише оригінальний зарядний пристрій. Під час зарядження вимкніть самокат або перейдіть у певний неробочий режим.
- Заряджайте скутер у приміщенні та ніколи не піддавайте його впливу дощу. Не здійснюйте зарядку, якщо зарядний порт або шнур живлення мокрі. Якщо акумулятор було пошкоджено або він промок, забороняється заряджати або продовжувати використання акумулятора.

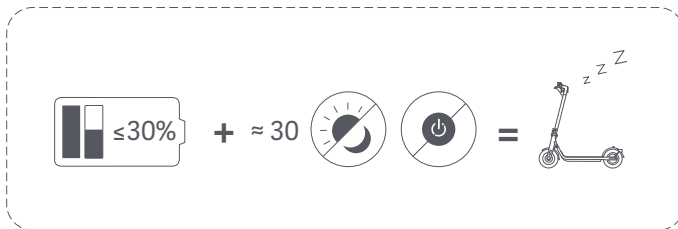

Якщо самокат буде вимкнено приблизно на місяць із рівнем заряду батареї самоката нижче 30 %, самокат перейде в сплячий режим. У цьому випадку самокат не можна включити. Щоб вийти зі сплячого режиму, зарядіть самокат протягом приблизно трьох секунд, щоб активувати акумулятор.

6. Підключення до додатка NAVEE

Примітка: з метою безпеки новий самокат не може бути повністю активований до під'єднання до мобільного телефону; після увімкнення він подаватиме безперервний звуковий сигнал, а його швидкість буде обмежена 10 км/год. Під час першого використання самоката його необхідно активувати через застосунок NAVEE, де можна пройти інструктаж із безпеки. Після активації самоката звуковий сигнал припиниться, а обмеження швидкості буде знято.

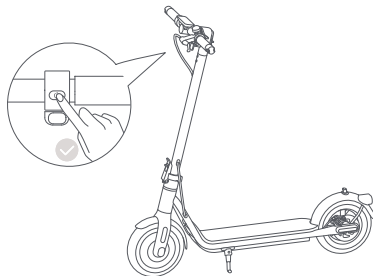

1. Відскануйте QR-код, щоб завантажити та встановити застосунок, після чого ви зможете зареєструватися/ввійти в систему.



2. Увімкніть самокат; миготливий значок Bluetooth вказує на те, що самокат очікує на підключення.

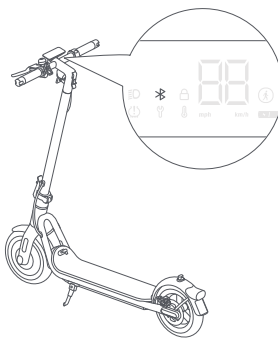

3. Відкрийте додаток NAVEE, натисніть [Link my device] (Підключити мій пристрій) і дотримуйтесь інструкцій для прив'язки самоката.

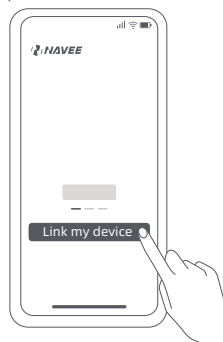

Скидання налаштувань Bluetooth

Переконайтеся, що самокат увімкнено. Щоб скинути налаштування, стисніть важіль гальма і натисніть кнопку живлення 5 разів поспіль. Якщо самокат видасть звуковий сигнал, це свідчить про те, що скидання пройшло успішно.

Відновлення заводських налаштувань

Переконайтеся, що самокат увімкнено. Стисніть важіль гальма, одночасно натисніть та утримуйте кнопку живлення протягом 7 секунд. Коли прозвучить звуковий сигнал, це буде означати, що заводські налаштування скутера відновлені. Ця операція повністю видалить дані, збережені у самокаті, тому дійте з обережністю.

Примітка: Самокат не може бути відновлений до заводських налаштувань під час руху або у стані блокування.

7. Вказівки з їзди

Перед поїздкою



Перед кожною поїздкою перевіряйте стан вашого самоката, включаючи роботу шин, рівень заряду батареї та стан корпусу самоката, також перегляньте самокат на наявність пошкоджених чи незакріплених деталей.

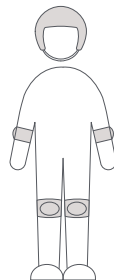

Перед катанням завжди одягайте шоломи, накладки на руки/зап'ястя, наколінники, ліктьові щитки та інші засоби захисту.

Примітка: перед початком руху перевірте тиск у шинах становить 45-50 фунтів на кв. дюйм.

Запуск і прискорення

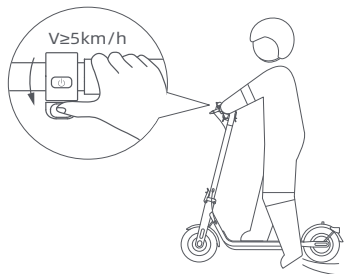

Станьте однією ногою на платформу та повільно відштовхніться іншою від землі. Коли самокат почне рухатися, поставте обидві ноги на платформу й обережно натисніть кнопку акселератора.

Поради: Цей електричний самокат приводиться в рух електродвигуном. З метою забезпечення безпечного пересування двигун не запуститься, поки швидкість не досягне 5 км / год.

Уповільнення, гальмування та паркування

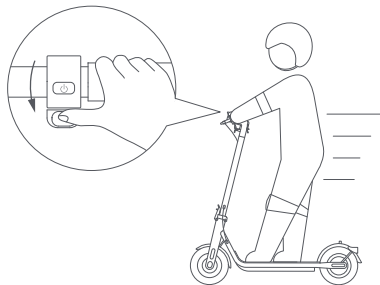

Якщо ви хочете уповільнитись, відпустіть прискорювач, і натисніть на важіль гальма для різкого гальмування.

Рульове управління

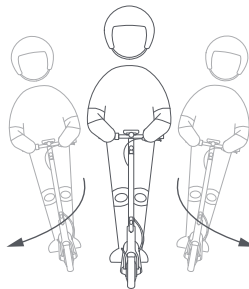

Під час поворотів нахиляйте тіло в потрібному напрямку та повільно повертайте кермо.

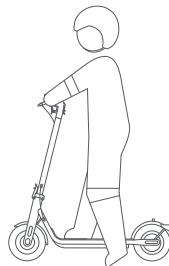

Коли самокат уповільнюється або зупиняється, поставте одну ногу на землю, щоб зійти з самоката. Опускайте підніжку, коли паркуєте самокат.

ПОПЕРЕДЖЕННЯ ПРО ПАРКУВАННЯ

- Не паркуйте самокат на схилі.
- Перед тим як залишити самокат, переконайтеся, що його відкидна підніжка встановлена на рівній поверхні, а самокат досить стійкий, щоб стояти самостійно.



УВАГА: Щоб інші люди не використовували самокат без вашого дозволу, ви можете заблокувати його після паркування.

8. Блокування/розблокування вашого самоката

Після блокування самоката двигун буде заблоковано, а всі значки на панелі керування, крім значка Bluetooth і значка блокування, автоматично згаснуть. Якщо самокат розташований за межами діапазону з'єднання Bluetooth, функцію Bluetooth буде відключено, а її значок згасне.

Після того, як самокат буде заблокований в додатку, двигун буде заблокований, а кнопка живлення не працюватиме. Якщо самокат рухати з примусом, його переднє колесо не зможе рухатися нормально, і він чинитиме опір коченню, що супроводжується звуковим сигналом та вібросигналом на телефоні. Ця функція не може запобігти крадіжці самоката, будь ласка, бережіть свій самокат. Самокат автоматично вимкнеться через 24 години після блокування і залишиться заблокованим при повторному включенні. Щоб розблокувати самокат, торкніться «Розблокувати» у додатку. Блокування самоката споживає потужність самоката, тому використовуйте цю функцію лише за потреби.



Запобіжні заходи

Примітка: Перед використанням виробу уважно ознайомтесь з нижче наведеними важливими правилами техніки безпеки та дотримуйтеся їх.

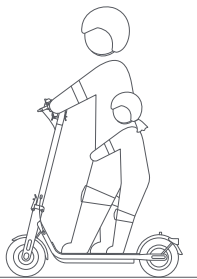

Цей виріб можна використовувати лише однією людиною, не слід перевозити одночасно кілька осіб.

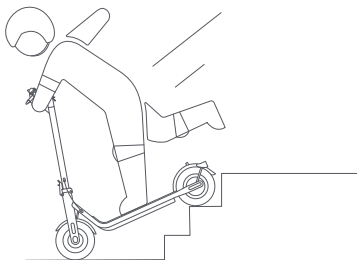

Не намагайтеся їздити вгору чи вниз сходами, а також не намагайтеся перестрибувати через перешкоди.

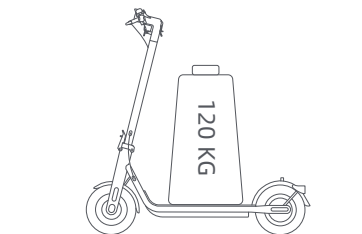

- ⊗ Не використовуйте навантаження більше максимального значення (120 кг), передбаченого для цього пристрою.

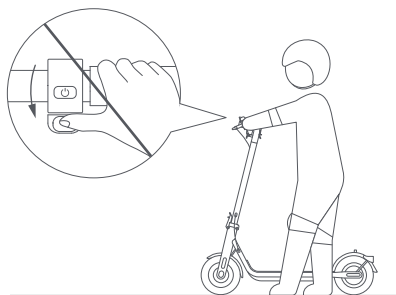

- ⊗ Не натискайте на прискорювач, якщо ви йдете пішки поруч із самокатом.

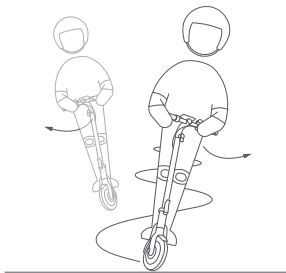

- ⊗ Не змінюйте різко напрямок керма на високій швидкості.

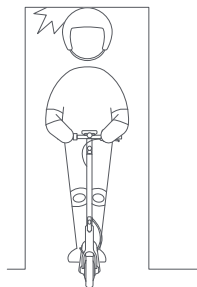

- ⊗ Уникайте ударів головою об дверні рами, ліфти та інші підвісні перешкоди.

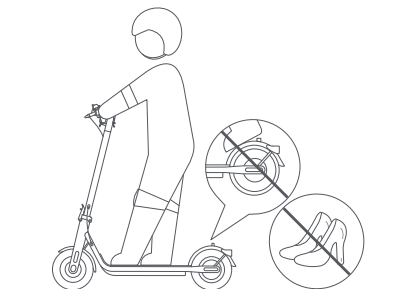

- ⊗ Будь ласка, не надягайте високі підбори під час їзди.
Не ставте ноги на задній брізковик.



- ⊗ Не користуйтеся мобільним телефоном та не надягайте навушники під час керування самокатом.

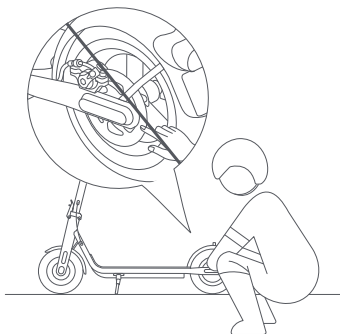

- ⊗ Не торкайтеся дискового гальма.

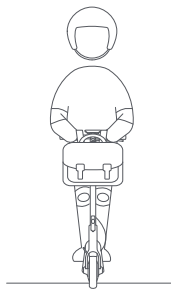

- ⊗ Не вішайте сумки чи інші важкі предмети на кермо.



Будь ласка, не катайте під час негоди, такої як дощ, сніг, туман, град, а також коли поверхня слизька або ожеледиця. Якщо ви зіткнулися з вищезазначеними ситуаціями в дорозі, будь ласка, не робіть екстреної зупинки. Дотримуйтеся дистанції, сповільніть рух та зупиніться. Ви можете йти з самокатом пішки або скласти його для транспортування.



Не робіть небезпечних дій під час їзди, таких як пересування на одній нозі або одній руці. Переконайтесь, що ваші обидві ноги та руки знаходяться на електросамокаті.

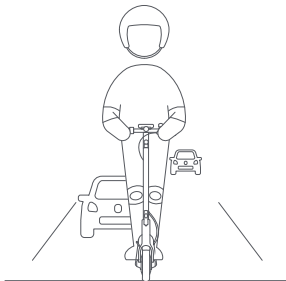

Якщо місцевими законами не передбачено іншого, заборонено та є незаконним пересування по дорогах загального користування, автомагістралям та швидкісним шосе.



У випадку нерівної поверхні дороги або при наявності поганих дорожніх умов, будь-ласка, вчасно знижуйте швидкість та їздіть обережно, знижуйте швидкість або зійдіть із транспортного засобу. Самокат є особливим засобом пересування. Будь ласка, намагайтеся пересуватися по дорогам із рівним покриттям без вибоїн.

9. Складання/ Розкладання та перенесення

Переконайтесь, що самокат вимкнений та не заряджається перед складанням.

Складання

1. Натисніть на запобіжник і витягніть важіль швидкого зняття. Потім поверніть кермо на 90° проти годинникової стрілки і натисніть на важіль швидкого зняття всередину.

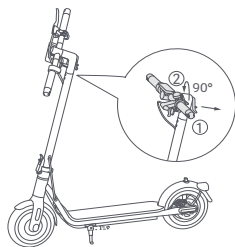

2. Утримуючи винос, натисніть на запобіжник, витягніть важіль швидкого зняття, потім складіть винос.

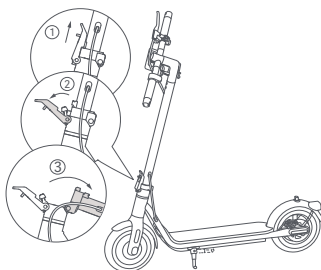

3. Поєднайте пружку з гачком і закріпіть їх разом.

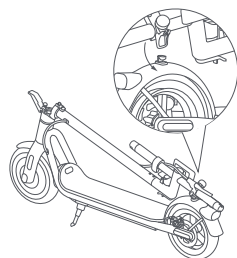

Перенесення

Під час перенесення самокату тримайтеся за шток однією або двома руками.

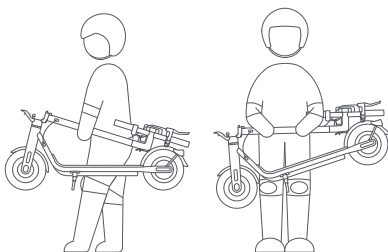

Розкладання

Потягніть пружку вгору, щоб звільнити її від гачка. Візьміться за стрижень, підніміть запобіжний замок і натисніть на важіль швидкого розблокування всередину до кінця.

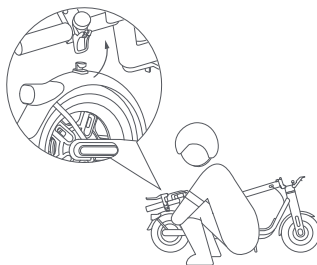

Поради щодо безпеки: Піднімаючи шток самокату, **НИКОЛИ** не поміщайте руки між поєднувальними елементами, це може призвести до серйозних травм.

10. Догляд та обслуговування

Чищення

Перед чищенням самоката необхідно вимкнути живлення, від'єднати зарядні кабелі і щільно закрити кришку зарядного відсіку.

Протріть основне шасі м'якою вологою тканиною, бруд, що важко видаляється, можна вилучити зубною щіткою. Після цього, протріть усі ділянки сухою тканиною.

УВАГА!

- Не мийте самокат струменем води під високим тиском.
- Не чистіть самокат їдкими засобами для чищення, які можуть пошкодити зовнішню і внутрішню структуру самоката.

Акумулятор

Завжди заряджайте акумулятор, перш ніж він повністю розрядиться, щоб продовжити термін його служби.

Під час пересування, зберігання або зарядження не перевищуйте передбачені температурні обмеження (див. технічні характеристики). Недотримання інструкцій використання, зберігання або зарядження може призвести до пошкодження батареї, збоїв під час зарядження та анулювання гарантії.

Час роботи повністю зарядженого скутера в режимі очікування становить приблизно 120-180 днів. Якщо він не використовується протягом тривалого часу, його слід заряджати кожні 30 днів. Будь ласка, зверніть увагу на час роботи в режимі очікування, щоб запобігти необоротному пошкодженню батареї, викликаній відсутністю зарядження.

УВАГА!

- Не використовуйте акумулятори інших моделей або марок, оскільки це може становити загрозу безпеці.
- Використовуйте лише оригінальний зарядний пристрій, щоб уникнути пошкодження або пожежі.
- Якщо акумулятор пошкоджений або просочений водою, не заряджайте його і не використовуйте.
- Не виймайте акумулятор. Виймання акумулятора є складною операцією, некоректні дії можуть вплинути на роботу самоката.

Зберігання

Якщо ви не збираєтесь використовувати самокат протягом тривалого часу, повністю зарядіть його, потім вимкніть та зберігайте у прохолодному, сухому місці. Заряджайте самокат мінімум один раз кожні 2 місяці, щоб запобігти пошкодженню акумулятора. При транспортуванні переконайтеся, що самокат вимкнений, і по можливості зберігайте його в оригінальній упаковці.

УВАГА!

- Не залишайте самокат на тривалий час під спекотним сонцем або у дуже вологому місці.
- Будь ласка, не ставте самокат поблизу легкозаймистих матеріалів.
- Цей виріб містить вбудований літєвий акумулятор і повинен транспортуватися лише в тому випадку, якщо це дозволено місцевими законами та правилами.

Накачування шин

Перевіряйте тиск у шинах щомісяця і накачайте шини, якщо тиск занадто низький. Рекомендований тиск у шинах становить 45-50 фунтів на кв. дюйм.

УВАГА! Демонтаж шини дуже складний. Будь ласка, не знімайте шини самостійно. Некоректні дії можуть вплинути на роботу самоката. Будь ласка, зверніться до спеціаліста.

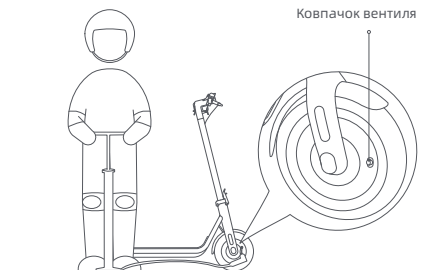

Коромисло дискового гальма

Інструмент: шестигранний ключ 4 мм (інструмент надається користувачем).

Перед регулюванням переконайтеся, що самокат вимкнений і не заряджається. Під час регулювання потягніть за кінець гальмівного троса, щоб затягнути трос.

Примітка: Якщо гальмо занадто туге, скористайтесь інструментом, щоб послабити гвинт, повернувши його проти годинникової стрілки, потягніть коромисло дискового гальма назовні, а потім затягніть гвинт. Якщо гальмо занадто слабе, скористайтесь інструментом, щоб послабити гвинт, повернувши його проти годинникової стрілки, проштотвхніть коромисло дискового гальма вперед, а потім затягніть гвинт.

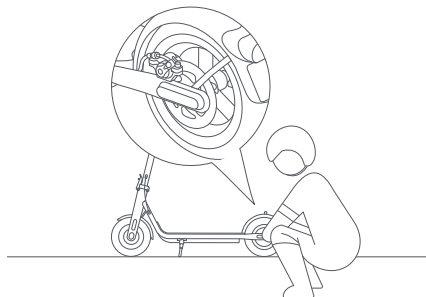

Графік технічного обслуговування скутера (рекомендований):

Регулярне технічне обслуговування скутера допоможе підтримувати його в охайному стані, уникнути загрози безпеці, мінімізувати поломки, уповільнити знос скутера та подовжити термін його служби.

Найменування	Об'єкт обслуговування	Конкретні дії	Кожного місяця	Кожні 3 місяці	Кожні 500 км/6 місяців	Кожні 1000 км/1 рік	Кожні 10 000 км/3 роки
Шини	Тиск у шинах	Накачайте шини, доки тиск у ній досягне 45-50 фунтів на кв. дюйм	√		√	√	√
	Зношування протектора шини	Перевірте, чи немає на шині тріщин, деформацій, зношування тощо.			√	√	√
Перевірка гвинтів	Гвинти кріплення керма	Затягніть гвинт, що з'єднує вузол керма із шторним вузлом (рекомендований момент затягування 4,8 ± 0,2 Н-м).		√	√	√	√
		Затягніть гвинт акселератора (рекомендований момент затягування 1,6±0,1 Н-м).					
		Затягніть гвинт важеля гальма (рекомендований момент затягування 5 ± 0,2 Нм).				√	√
	Супорт дискового гальма	Затягніть гвинт кріплення супорта гальма диска (рекомендований момент затягування 3,5 ± 0,5 Н-м).				√	√

Найменування	Об'єкт обслуговування	Конкретні дії	Кожного місяця	Кожні 3 місяці	Кожні 500 км/6 місяців	Кожні 1000 км/1 рік	Кожні 10 000 км/3 роки
Перевірка функцій	Регулювання гальма	<p>Перед налаштуванням переконайтеся, що скутер вимкнений і не заряджається.</p> <p>Інструмент: шестигранний ключ 14 мм (інструмент має бути підготовлений користувачем).</p> <p>Під час регулювання потягніть кінець гальмівного троса, щоб він був натягнутий.</p> <p>Примітки: Якщо гальмо працює занадто туго, скористайтесь інструментом і поверніть гайку на різьбовому стрижні проти годинникової стрілки, щоб відрегулювати гальмівний трос, трохи вкоротивши його видиму нижню частину. Якщо гальмо працює занадто слабо, поверніть гайку на різьбовому стрижні за годинниковою стрілкою, щоб відрегулювати гальмівний трос, трохи подовживши його видиму нижню частину.</p>			√	√	√

Найменування	Об'єкт обслуговування	Конкретні дії	Кожного місяця	Кожні 3 місяці	Кожні 500 км/6 місяців	Кожні 1000 км/1 рік	Кожні 10 000 км/3 роки
	Перевірка заряджання акумулятора	Зарядіть скутер в умовах прийнятної температури. Індикатор на зарядному пристрої горить червоним, коли скутер заряджається, і стає зеленим, коли скутер повністю заряджений. Під час заряджання на панелі керування одночасно відобразиться стан заряджання.			√	√	√
	Рульове управління	Поверніть кермо на 60° ліворуч і праворуч, щоб переконатися, що кут повороту правильний, а кермо не має опору та застоїв.				√	√
Важливі вузли	Акумулятор у зборі	Повністю заряджайте скутер перед тим, як залишити його без використання на тривалий час, та вмикайте його на зарядку кожні 60 днів.					√

Якщо колесо, гальмівні колодки та інші швидкозношувані деталі сильно зношені або пошкоджені і потребують заміни, вчасно зверніться до служби післяпродажного обслуговування.

11. Технічні характеристики

Продукт	Назва		Електричний скутер NAVEE			
	Модель		V40i-E	V40i-D	V50i-E	V50i-D
Розміри	Транспортний засіб: Д × Ш × В (мм) ^[1]		1147 × 572 × 1158		1146 × 573 × 1156	
	Після складання: Д × Ш × В (мм)		1194 × 163 × 513		1194 × 163 × 514	
Вага нетто	Вага автомобіля нетто (кг)		17,7		18,3	
Користувач	Діапазон навантаження (кг)		25-120			
	Вік (років)		16 - 50			
	Довжина тіла (см)		120 - 200			
Зібраний електричний самокат	Максимальна швидкість (км/год)		25		20	
	Загальна дальність (км) [2]		Приблизно 40		Приблизно 50	
	Максимальний кут підйому (%)		Приблизно 18			
	Відповідні поверхні		Цементна або асфальтова дорога, зі скатами менше 1 см або щілинами понад 3 см			
	Температура експлуатації (°C)		від -10 до 40			
	Температура зберігання (°C)		від -20 до 45			
	IP Рейтинг		IPX5			
	Час зарядки (год)		Приблизно 6		Приблизно 8	
Акумуляторний блок	Модель		T2208-BA3A		T2211-BA4A	
	Номінальна напруга (В постійного струму)		36			
	Максимальна напруга заряду (В постійного струму)		42			
	Номінальна енергія (Втч)		275,4		367,2	
	Інтелектуальна система керування акумулятором		Захист від перегріву, короткого замикання, перевантаження по струму, перерозряду та перезаряду			
	Діапазон температури нормальної зарядки (°C)		Від 0 до 40			
Колісний мотор	Номінальна потужність (кВт; Вт)		0,35; 350			
	Модель [3]		LI-0554200130NA			
Зарядний пристрій	Вихідна потужність (кВт; Вт)		0,0533; 53,3			
	Вхід		100-240 V~ 50-60 Hz			
	Максимальна вихідна напруга (В постійного струму)		42,0			
	Номінальний вихід (В постійного струму; А)		41,0; 1,3			
Шина	Передні та задні шини		10-дюймові пневматичні шини			
Bluetooth	Діапазон частот (с)		2.4000-2.4835 ГГц			
	Максимальна потужність РЧ (дБм)		8			

[1] Висота транспортного засобу: Від поверхні землі до верху скутера.

[2] Загальний діапазон: Виміряно за відсутності вітру і при температурі 25 ° C, при умові пересування на повністю зарядженому скутері, що їде з постійною швидкістю 15 км / год по рівній поверхні з вантажем 75 кг.

[3] Для заряджання акумулятора використовується лише зарядний пристрій, що входить до комплекту постачання. Параметри зарядного пристрою див. у розділі Технічні характеристики.

12. Товарний знак та юридична заява

 **NAVEE** є зареєстрованою торговою маркою компанії Brightway Ltd, і всі права захищені.

13. Попередження щодо техніки безпеки



Небезпечно!
Перед використанням прочитайте посібник користувача.



УВАГА!
Уважно прочитайте і збережіть для подальшого використання.



ПОПЕРЕДЖЕННЯ
Гаряча поверхня



Не піддавати впливу
вологи



Фара



SMPS, що включають захисний розділовий трансформатор із захистом від короткого замикання (вбудований або не вбудований)



SMPS (імпульсне джерело живлення з регулятором перемикання)



Мініатюрна плавка вставка з витримкою часу, де X - позначення часової/струмової характеристики, наведене в IEC 60127



УВАГА!
Тільки для використання в приміщенні (для зарядного пристрою).



ПОПЕРЕДЖЕННЯ
Апарат класу II



ПОПЕРЕДЖЕННЯ
Гострі краї



Зарядний пристрій призначений для використання на висотах, що не перевищують 5000 м.



Рульовий ліхтар



Прямий струм



Змінний струм



Полярність виходу зарядного пристрою, центр позитивний

14. Усунення неполадок

Коди помилок	Причини	Рішення
10	Несправність приладової панелі	Будь ласка, своєчасно зверніться до служби післяпродажного обслуговування для діагностики та ремонту.
11/12/28/29/40	Поломка контролера	
14	Поломка акселератора	Будь ласка, перевірте, щоб акселератор був повернутий у своє положення, інакше він не може функціонувати нормально.
		Будь ласка, своєчасно зверніться до служби післяпродажного обслуговування для діагностики та ремонту, якщо електропроводка акселератора ослаблена або пошкоджена.
15	Несправність гальм	Будь ласка, перевірте, щоб важіль гальма був повернутий у своє положення, інакше він не зможе нормально працювати.
		У разі ослаблення або пошкодження троса гальмівного важеля слід негайно звернутися до служби післяпродажного обслуговування для перевірки та ремонту.
18	Несправність двигуна	Будь ласка, своєчасно зверніться до служби післяпродажного обслуговування для діагностики та ремонту.
50	Перегрів акумуляторної батареї	Дайте скутеру охолонути і не використовуйте його, поки температура не повернеться до норми.

15. Сертифікація

Директива щодо обмеженого використання небезпечних речовин (RoHS)

Цей продукт Brightway Innovation Intelligent Technology (Suzhou) Co., Ltd. разом із частинами (кабелями, шнурами тощо) відповідає обмеженню щодо використання певних небезпечних речовин в електричному та електронному обладнанні 2011/65/EU Додаток II та її поправки до Директиви (ЄС) 2015/863.

Декларація відповідності для ЄС



Цей пристрій відповідає вимогам ЄС щодо обмеження впливу електромагнітних полів на населення для захисту здоров'я.

Цим компанія Brightway Innovation Intelligent Technology (Suzhou) Co., Ltd. заявляє, що радіобудованні типу [V40i-E], [V40i-D], [V50i-E] та [V50i-D] відповідає Директиві 2014/53/EU та 2006/42/ЄС. Повний текст заяви для ЄС про відповідність наведено в Інтернеті за такою адресою: www.naveetech.com

Заява про дотримання вимог у Європейському Союзі Інформація про утилізацію батарей у Європейському Союзі



Батареї та їхні упаковки маркуються згідно з Директивою ЄС 2006/66/ЄС та поправкою 2013/56/EU щодо батарей і акумуляторів, а також їхньої утилізації. Ця Директива визначає процедуру повернення та утилізації вживаних батарей і акумуляторів на території Європейського Союзу. Відповідно до Директиви ЄС 2006/66/ЄС та поправки 2013/56/EU батареї та акумулятори позначаються маркуванням, яке означає,

що їх після завершення терміну служби слід не викидати, а зібрати як окремі відходи та повернути на переробку. Крім того, на батареї також може бути присутній символ, що позначає наявність у ній металу (Pb – свинець; Hg – ртуть; Cd – кадмій). Користувачі батарей і акумуляторів не повинні утилізувати їх як невідсортовані побутові відходи, а мають скористатися послугами компаній,

що займаються їхнім поверненням і переробкою. Участь клієнтів у програмі утилізації дає змогу мінімізувати негативний вплив на довкілля та здоров'я людей, якого завдають присутні в батареях і акумуляторах небезпечні речовини.

Перш ніж віднести електричне й електронне обладнання (ЕЕЕ) в пункти збирання відходів, кінцеві користувачі обладнання, що містить батареї та/або акумулятори, повинні виїняти їх і відсортувати як окремі відходи.

Директива щодо електричного й електронного обладнання (WEEE)



Усі продукти, позначені цим символом, вважаються відходами електричного та електронного обладнання (WEEE відповідно до директиви 2012/19/EU), які слід утилізувати окремо від несортованих побутових відходів. Щоб захистити здоров'я людей і навколишнє середовище, потрібно здавати непрацююче обладнання до спеціалізованих пунктів збору, визначених державними або місцевими органами влади, для подальшої переробки. Правильна утилізація та переробка допоможуть запобігти негативним наслідкам для навколишнього середовища та здоров'я людей. За додатковою інформацією про розташування та умови роботи подібних пунктів збору звертайтеся до компанії, яка виконала встановлення, або до місцевих органів влади.

16. Гарантія

Якщо продукт знаходиться в межах гарантійного терміну з дати Вашої покупки, ми безкоштовно відремонтуємо, замінимо або повернемо його, залежно від обставин, якщо виробник або дилер підтвердить, що він несправний або пошкоджений через дефекти якості при умові нормального використання. Виріб або компонент, що використовується для заміни, може бути не новим, але, тим не менш, добре працювати і бути еквівалентним, прийнятним, оригінальному виробу або компоненту за своїми функціями, якщо інше не передбачено відповідними законами. Гарантійний термін розраховується з першої дати придбання товару, за умови наявності рахунку-фактури. За відсутності дійсного рахунку-фактури гарантійний строк рахується з дати виготовлення виробу плюс три місяці. Якщо дата рахунку-фактури є пізнішою від фактичної дати поставки виробу, гарантійний строк обчислюється від фактичної дати поставки. На відремонтовані або замінені вироби гарантійні зобов'язання зберігаються до кінця гарантійного терміну, але не менше 30 (тридцять) днів. Для подачі заявки на гарантію, будь ласка, зверніться до виробника або дистриб'ютора виробу і дотримуйтеся інструкцій. При подачі заявки на гарантію необхідно надати точний, повний і чіткий дійсний рахунок-фактуру. Вищевказана гарантія не поширюється на відмову, несправність або пошкодження, спричинені наступними чинниками:

(a) неправильним використанням, зловживанням або неналежним транспортуванням, обслуговуванням або зберіганням, наприклад, але не обмежуючись цим, використанням, зберіганням або обслуговуванням при неналежній температурі, вологості або інших неналежних умовах навколишнього середовища; (b) форс-мажорними обставинами або аваріями, перебоями в мережі або електропостачанні та іншими причинами, що знаходяться поза нашим розумним контролем; (c) ремонтом або розбиранням без дозволу виробника (d) пошкодження, спричинені будь-якими сторонніми продуктами або послугами; (e) використання виробу не за призначенням; (f) використання виробу з порушенням інструкції з експлуатації; (g) використання виробу в комерційних цілях; або (h) якщо накопичений пробіг, зафіксований на корпусі скутера, перевищив 2000 км. Нормальний знос або старіння, подрапини, потертості та проблеми, викликані використанням лакофарбових матеріалів, розчинників або інших хімічних речовин під час загального використання виробу, не підпадають під дію гарантії. Ця гарантія не буде недійсною, якщо оригінальна ідентифікаційна етикетка виробу змінена або пошкоджена. Гарантія не поширюється на цілісність і комплектність виробу та матеріалів, що додаються до нього. Ви повинні перевірити продукцію на місці при її отриманні і негайно заявити про будь-яку виявлену невідповідність/відповідності. Вищевказане гарантійне зобов'язання поширюється на нашу продукцію. Ця гарантія надає конкретні юридичні права та інші права, які ви можете мати відповідно до закону. Ніщо в цьому документі не впливає на ваші права таким чином, що не підлягає виключенню або обмеженню відповідно до закону.

Гарантійна інформація для даної продукції:

Цей виріб є таким же, як і будь-які інші механічні деталі. Скутер може витримувати високі навантаження та знос. Різні матеріали та компоненти (механізми скутера, вісь) можуть по-різному реагувати на знос або втому. Якщо компонент досяг свого очікуваного терміну служби, він може раптово зламатися, спричиняючи ризик отримання травми. При виявленні будь-якої проблеми, будь ласка, вчасно відремонтуйте та замініть деталі. Якщо в зоні високого навантаження з'явилися тріщини, подряпини і зміна кольору, це свідчить про те, що компонент відслужив свій термін служби. Будь ласка, зв'яжіться з виробником або дилером для якнайшвидшої заміни компонента

Navee надає гарантійне обслуговування відповідно до місцевих норм, але різні деталі мають різні гарантійні терміни. Для отримання детальної інформації, будь ласка, зверніться до офіційного дилера Navee або місцевого дилера.

Гарантійний талон

При придбанні виробу рекомендуємо чітко заповнити наведену нижче інформацію та поставити печатку продавця для захисту Ваших законних прав та інтересів:

Інформація користувача	Прізвище, ім'я та по батькові		Електронна адреса	
	Поштова адреса			
	Контактний телефон		Поштовий індекс	
Інформація про товар	Найменування товару		Дата продажу	
	Модель продукції		Номер рахунку-фактури	
Інформація про постачальника	Найменування		Контактний телефон	
	Адреса		Поштовий індекс	
Примітка:				
(1) Ця форма повинна бути підтверджена печаткою продавця.				
(2) Для виробів, на які поширюються відповідні правила "трьох гарантій", цей гарантійний талон еквівалентний "сертифікату трьох гарантій".				
(3) Облік технічного обслуговування здійснюється на підставі ваучера, виданого уповноваженою сервісною організацією. Будь ласка, зберігайте його в безпечному місці після звернення до сервісного центру.				

Зарядний пристрій

ПОПЕРЕДЖЕННЯ

1. Зарядний пристрій призначений лише для використання в приміщенні. Не піддавайте його впливу дощу або снігу.
2. Не використовуйте для акумуляторів, що не перезаряджаються, оскільки вони можуть перегрітися і зламатися.
3. Неправильне використання інших типів акумуляторів може призвести до вибуху, що може спричинити травми та пошкодження.
4. Не спалюйте, не розбирайте і не замикайте батареї.
5. Якщо продуктивність батарей значно знизилася, необхідно замінити батареї.
6. Якщо зарядний пристрій не використовується, зберігайте його у прохолодному та сухому місці.
7. Відключіть живлення перед здійсненням з'єднання або від'єднання акумулятора.
8. Вибухонебезпечні гази. Запобігайте виникненню полум'я та іскор. Забезпечте достатню вентиляцію під час заряджання.
9. Під час заряджання акумулятор повинен знаходитися у добре провітрюваному приміщенні.
10. Зберігайте електроприлади в місцях, недоступних для дітей або немічних людей. Не дозволяйте їм користуватися приладами без нагляду.
11. Цей прилад не призначений для використання особами (включаючи дітей) з обмеженими фізичними, сенсорними або розумовими здібностями, а також особами з недостатнім досвідом і знаннями, якщо тільки вони не перебувають під наглядом або не отримали інструктаж щодо використання приладу від особи, відповідальної за їх безпеку.
12. Цей прилад можуть використовувати діти віком від 8 років і старше, а також особи з обмеженими фізичними, сенсорними або розумовими здібностями або з недостатнім досвідом і знаннями, якщо вони перебувають під наглядом або проінструктовані щодо безпечної роботи з приладом і розуміють пов'язані з цим небезпеки. Діти не повинні гратися з приладом. Чищення та технічне обслуговування не повинні виконуватися дітьми без нагляду.
13. Зовнішній гнучкий кабель або шнур цього трансформатора не підлягає заміні; якщо шнур пошкоджено, трансформатор підлягає утилізації.
14. Якщо шнур живлення пошкоджений, його необхідно замінити на спеціальний шнур або вузол, який можна придбати у виробника або його представника.

Інструкції щодо заряджання

1. Підключайте зарядний пристрій безпосередньо до джерела живлення. Ніколи не використовуйте подовжувачі.
2. Зарядний пристрій може заряджати лише літій-іонний акумулятор LI-0554200130NA.
3. Уникайте заряджання у зворотному напрямку.
4. Зарядні пристрої не призначені для заряджання автомобільних акумуляторів.

Акумуляторний блок

ПОПЕРЕДЖЕННЯ

1. Не розбирайте, не відкривайте та не подрібнюйте вторинні елементи або батареї.
2. Зберігайте батареї у недоступному для дітей місці. Використання батарей дітьми повинно здійснюватися під наглядом. Маленькі за розміром батареї слід тримати в місцях, недоступних для маленьких дітей.
3. Негайно зверніться до лікаря, якщо ви проковтнули елемент або батарею.
4. Не піддавайте елементи або батареї впливу тепла або вогню. Уникайте зберігання під прямими сонячними променями.
5. Не замикайте елемент живлення або батарею накоротко. Не зберігайте елементи або батареї хаотично у коробці або шухляді, де вони можуть замкнути один одного або бути замкнутими через інші металеві предмети.
6. Не виймайте елемент або батарею з оригінальної упаковки, доки вони не будуть потрібні для використання.
7. Не піддавайте елементи живлення або батареї механічним ударам.
8. У разі протікання елемента живлення не допускайте потрапляння рідини на шкіру або в очі. Якщо контакт відбувся, промийте уражену ділянку великою кількістю води і зверніться до лікаря.
9. Не використовуйте інші зарядні пристрої, окрім тих, що спеціально передбачені для використання з цим обладнанням.
10. Дотримуйтесь позначок "плюс" (+) і "мінус" (-) на елементі, акумуляторі та обладнанні та забезпечуйте їх правильне використання.
11. Не використовуйте елементи живлення або батареї, які не призначені для використання з цим обладнанням.
12. Не використовуйте в одному пристрої елементи різного виробництва, ємності, розміру або типу.
13. Завжди купуйте акумулятор, рекомендований виробником пристрою для даного обладнання.
14. Тримайте елементи живлення та батареї чистими та сухими.
15. Якщо клеми елемента або батареї забруднилися, протріть їх чистою сухою тканиною.
16. Вторинні елементи живлення та батареї потрібно заряджати перед використанням. Завжди використовуйте правильний зарядний пристрій і зверніться до інструкцій виробника або посібника з експлуатації обладнання для отримання правильних інструкцій щодо заряджання.
17. Не залишайте акумулятор на тривалому заряджанні, коли він не використовується.
18. Після тривалих періодів зберігання може знадобитися повністю зарядити і розрядити елементи або батареї кілька разів, щоб досягти максимальної продуктивності.
19. Зберігайте оригінальну літературу про продукцію у разі необхідності довідки у майбутньому.
20. Використовуйте елемент живлення або батарею тільки у тому застосуванні, для якого вона призначена.
21. Якщо можливо, виймайте батарею з обладнання, коли воно не використовується.
22. Утилізуйте належним чином.

